

STUDER **REVOX**

B226

Bedienungsanleitung



Vorsicht: Das Gerät ist in ausgeschaltetem Zustand (STANDBY) nicht von der Stromzuführung getrennt.

Attention: Cet appareil n'est pas séparé du réseau lorsqu'il est déclenché (STANDBY).

Warning: This unit is not separated from the mains supply when switched off (STANDBY).

Attenzione: Questo apparecchio non è separato dalla rete quando l'interruttore è spento (STANDBY).

Precaución: Este aparato no está separado de la red cuando está apagado (STANDBY).

Waarschuwing: In uitgeschakelde toestand (STANDBY) is het apparaat niet gescheiden van de netspanning.

Advarsel: Apparaten er ogsaa hvis lukket (STANDBY) under strøm.

Huomio: Huolimatta siitä, että virta on katkaistu laitteesta (STANDBY), sitä ei ole eristetty sähköstä.

Forsiktig: Selvom strømmen ikke er på i apparatet (STANDBY), så er det ikke skilt fra strøm.

Varning: Oaktat om strømmen är avbruten i apparaten (STANDBY), så är den ändå kopplad med strøm.

Bedienungsanleitung REVOX B226 · Compact Disc Player

| | |
|--------------------------|---|
| | Nutzen Sie diese Bedienungsanleitung als Leitfaden bei der Inbetriebnahme Ihres Gerätes. Sie erhalten dadurch einen schnellen und vollständigen Überblick über die verschiedenen Anwendungsmöglichkeiten. |
| WICHTIGE HINWEISE | Schützen Sie Ihr Gerät vor übermässiger Hitze und Feuchtigkeit. Stellen Sie es so auf, dass die Lüftungsschlitze nicht verdeckt werden. Der Laser-Abtaster strahlt kein gefährliches Licht aus. Geräte im STANDBY Status: Das ausgeschaltete Gerät ist nicht vom Netz getrennt! |
| GARANTIE | Den Geräten, welche in der <u>Bundesrepublik Deutschland</u> verkauft werden, liegt eine spezielle Garantieforderungskarte bei. Entweder befindet sich die Karte in der Verpackung oder in einer Plastiktasche an der Verpackungsaussenseite. Sollte diese Karte fehlen, wenden Sie sich an Ihr REVOX-Fachgeschäft oder an Ihre REVOX-Landesvertretung. Für in der <u>Schweiz</u> und <u>Österreich</u> gekaufte Geräte gibt der Fachhändler die Garantiebescheinigung ab. Bei den in <u>Frankreich</u> gekauften Geräten finden Sie die Garantiekarte in der Verpackung. Diese Karte muss von Ihrem autorisierten REVOX-Fachhändler vollständig ausgefüllt und unterschrieben werden. Bitte beachten Sie, dass die Garantie nur im Verkaufsland gültig ist. Ausserdem machen wir Sie darauf aufmerksam, dass die Garantie erlischt, wenn am Gerät unsachgemässe Eingriffe oder nicht fachmännische Reparaturen vorgenommen worden sind. |
| VERPACKUNG | Bewahren Sie die Originalverpackung auf. Bei einem Transport ist diese Spezialverpackung der beste Schutz für Ihr wertvolles Gerät. |

Subject to change.
Printed in Switzerland
by WILLI STUDER AG
Order Number 10.30.0500 (Ed.0287)
Copyright by WILLI STUDER AG
CH-8105 Regensdorf-Zürich

REVOX is a registered trade mark of
WILLI STUDER AG Regensdorf.

Inhaltsverzeichnis

| | Seite |
|--------------------------------|---|
| Übersicht | mit Kurzbeschreibung der Bedienungselemente ____ 3...5 |
| Anschliessen | Endverstärker/Aktivlautsprecher, Netz _____ 6 |
| Inbetriebnahme | Gerät einschalten _____ 7 |
| Die Compact Disc | Wissenswertes über die Compact Disc _____ 8 Struktur der Compact Disc _____ 8 Handhabung und Pflege der Compact Disc _____ 8 |
| Anwahl von Musikstücken | Stück (Track) abspielen _____ 9 Index anwählen _____ 9 |
| Sonderfunktionen | Suchbetrieb _____ 10 Pause _____ 10 Autostop _____ 10 LOOP (Endlosbetrieb) _____ 10 Display _____ 11 Locate _____ 11 PHONES (Kopfhörer-Anschluss) _____ 11 |
| Programmieren | Funktionen der Programm-Tasten _____ 12 Programmier-Beispiele _____ 13 Reihenfolge der Stücke umprogrammieren _____ 13 Sequenzen programmieren _____ 14 Zeitabschnitte programmieren _____ 15 Marken setzen _____ 17 Programm verändern _____ 18 Programm löschen _____ 19 Endlosprogramme _____ 20 Pausen programmieren 21 Ausschalten des Gerätes programmieren _____ 22 Programme abarbeiten _____ 22 |
| IR-Fernbedienung | Bedienung mit der Infrarot-Fernbedienung B205 (B201CD) _____ 23 |
| Technischer Anhang | Betrieb mit dem Timer-Controller B203 _____ 24 Digitale Ausgänge _____ 24 Netzspannungs-Wähler einstellen _____ 25 Netzsicherung ersetzen _____ 25 Technische Daten _____ 26 |

Übersicht Frontseite

Anzeigefeld
(LC-DISPLAY)

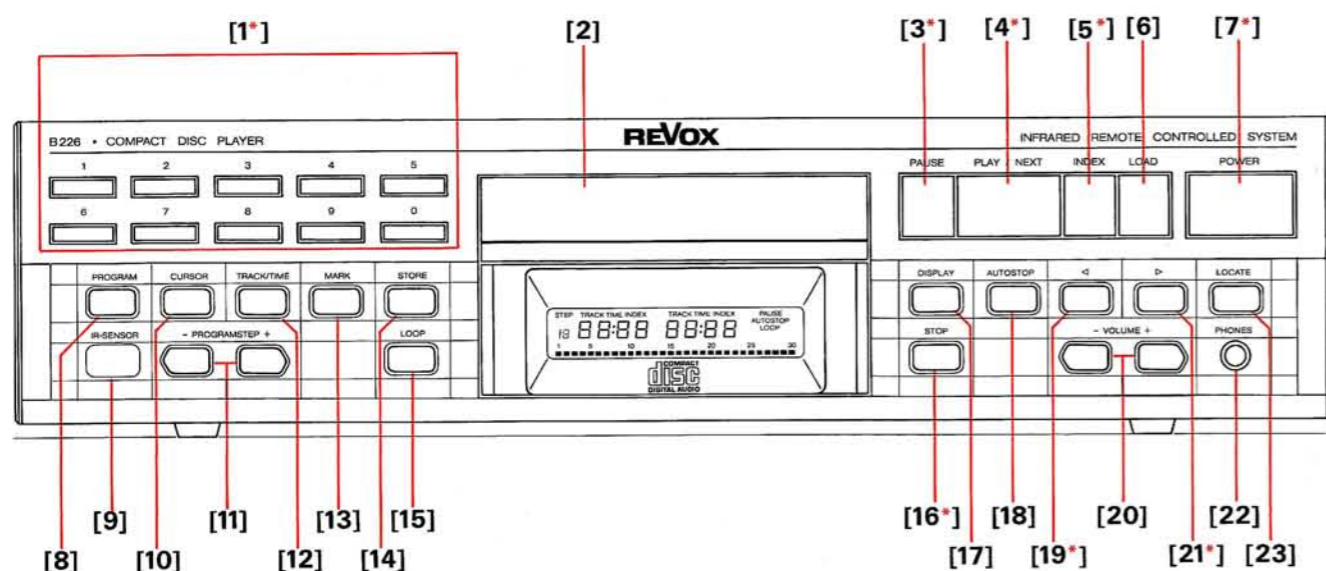
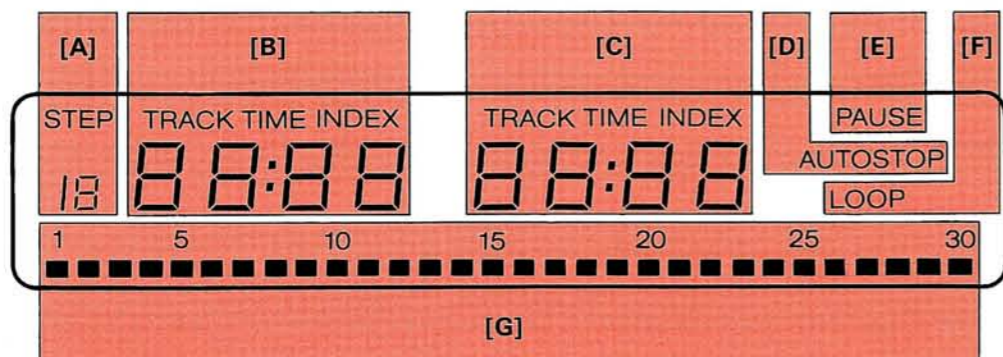

* Fernsteuerbare
Funktionen mit
OPTION INFRAROT-
FERNSTEUERUNG
REVOX B205



| Bedienungselement | Funktion |
|----------------------|---|
| [1]# Tasten 0-9 | Ziffern-Eingabetasten. Für die direkte Anwahl eines Stückes (TRACK oder INDEX) in Verbindung mit der Taste PLAY/NEXT [4] resp. INDEX [5]. |
| [2] Disc-Schublade | Diese Schublade führt die Compact Disc dem Laser-Laufwerk zu. Sie wird durch Drücken der Taste LOAD [6] aus- und eingefahren. |
| [3]# PAUSE | Mit dieser Taste kann der Abspielvorgang jederzeit unterbrochen werden. Drücken der Taste PLAY/NEXT [4] setzt den Abspielvorgang an der unterbrochenen Stelle wieder fort. |
| [4]# PLAY/NEXT | Abspieltaste. Erneutes Drücken lässt das nächste Stück abspielen. Drücken nach dem Betätigen der Ziffern-Eingabetasten [1] lässt das ausgewählte Stück abspielen. |
| [5] INDEX | Indextaste. Erneutes Drücken lässt das Stück ab dem nächsten Index abspielen. Drücken nach dem Betätigen der Ziffern-Eingabetasten [1] lässt den ausgewählten Index abspielen. Ist die CD nicht mit Index versehen, so wird beim Betätigen dieser Taste immer zum nächsten TRACK gesprungen. |
| [6]# LOAD | Durch Betätigen dieser Taste fährt die Disc-Schublade [2] aus resp. ein. |
| [7]# POWER | Mit dieser Taste kann das Gerät ein- und ausgeschaltet werden. Gewisse Teile des Gerätes bleiben allerdings immer eingeschaltet (STANDBY). |
| [8] PROGRAM | Mit dieser Taste kann der Eingabemodus ein- und ausgeschaltet werden. |
| [9] IR-SENSOR | Infrarot-Empfängerfenster. |
| [10] CURSOR | Mit dem CURSOR kann jede Stelle in der Anzeige angefahren und danach bei Bedarf editiert werden. |
| [11] PROGRAMSTEP +/- | Diese Tasten erlauben während dem Programmieren das Aufwärts- [+] resp. Abwärts- [-] Blättern im Programm. |
| [12] TRACK/TIME | Mit dieser Taste kann während dem Programmieren die Anzeige von TRACK- (Stück-) auf TIME- (Zeit-) Eingabe umgeschaltet werden. |
| [13] MARK | Im Programmiermodus kann mit dieser Taste während des Abhörens eine Start- und/oder Stopppmarke gesetzt werden. (Nur DISC-TIME.) |
| [14] STORE | Speicherlade-Taste, muss nach jeder Programmschritt-Eingabe gedrückt werden. |
| [15] LOOP | Diese Taste lässt eine CD oder ein Programm immer wieder abspielen. (Endlosbetrieb.) |
| [16]# STOP | Drücken dieser Taste unterbricht den Abspielvorgang und lässt den Laser-Abtaster in die Anfangsposition zurückkehren. (Unterbricht auch ein laufendes Programm.) |
| [17] DISPLAY | Schaltet die Zeitanzeige TIME im Feld [C] um. Vier unterschiedliche Zeitanzeigen sind möglich: a) DISC-TIME (Zeit seit CD-Anfang). b) TRACK-TIME (Zeit seit TRACK- [Stück-] Anfang). c) TRACK-REMAINING-TIME (Zeit bis zum Ende des TRACKS [Stückes]). d) DISC-REMAINING-TIME (Zeit bis zum Ende der CD). |
| [18] AUTOSTOP | Diese Taste unterbricht den Abspielvorgang am Ende des gerade laufenden Stückes oder Programm-Schrittes (PAUSE). Drücken der Taste PLAY/NEXT [4] setzt den Abspielvorgang fort. |

| Bedienungselement | Funktion |
|-------------------|--|
| [19] < | Mit dieser Taste kann in einem Stück jede Stelle gegen den Anfang hin angefahren werden. (Gedrückt halten = kontinuierlicher Rücklauf.) |
| [20] VOLUME +/- | Mit diesen Tasten werden die Pegel des Kopfhörer-Ausgangs wie auch des Ausgangs VARIABLE OUTPUT verändert. |
| [21] > | Mit dieser Taste kann in einem Stück jede Stelle gegen das Ende hin angefahren werden. (Gedrückt halten = kontinuierlicher Vorlauf.) |
| [22] PHONES | Klinkenbuchse für Kopfhörer 200 ... 600 Ω . |
| [23]# LOCATE | Locator-Funktion. Beim Betätigen dieser Taste wird der Abspielvorgang unterbrochen und das Gerät an der Stelle des letzten PLAY/NEXT-Befehls auf PAUSE geschaltet. |

Anzeigefeld

| | |
|----------------------|---|
| [A] STEP | Nummer des aktuellen Programmschrittes; im Programmiermodus blinkt der Schriftzug STEP; im normalen Abspielmodus ist diese Anzeige nicht sichtbar. |
| [B] TRACK TIME INDEX | In diesem Feld wird in der ersten und zweiten Stelle das spielende Stück (TRACK) und in der dritten und vierten Stelle der zugehörige INDEX (wenn vorhanden) angezeigt. Im Programm-Mode kann hier auch eine Anfangs-Zeit (Min. und Sek.) stehen. |
| [C] TRACK TIME INDEX | In diesem Feld steht die aktuelle Stück- (TRACK-) Zeit (seit Stückbeginn) oder DISC-Zeit (seit CD-Anfang). Im Programm-Mode können hier auch eine Endzeit, ein End-Stück oder -Index stehen. |
| [D] AUTOSTOP | Sichtbar bei aktiviertem AUTOSTOP-Betrieb. |
| [E] PAUSE | Anzeige der PAUSE-Funktion. |
| [F] LOOP | Sichtbar bei aktivierter LOOP-Funktion (Endlosbetrieb). |
| [G] | Inhaltsverzeichnis; fehlende Punkte links = bereits abgespielte Stücke, totale Anzahl Punkte = Anzahl der Stücke auf der eingelegten CD. |

Mit diesen Tasten kann das Gerät direkt eingeschaltet werden. Die Taste PLAY/NEXT [4] schaltet das Gerät in den Abspielmodus, eine eingelegte Disc wird ab dem ersten TRACK abgespielt. Die Taste STOP [16] schaltet das Gerät nur ein; die Tasten PAUSE und LOCATE schalten das Gerät am Beginn des ersten TRACK auf Pause. Drücken der Taste PLAY/NEXT [4] startet den Abspielvorgang; wenn mit einer Zahlentaste [1] und PLAY/NEXT [4] eingeschaltet wurde, so wird ab dem vorgewählten TRACK abgespielt.

Anschliessen

● Transportsicherung entfernen



Um einer Beschädigung des Laufwerkes während des Transportes vorzubeugen, wurde es von der Unterseite her mit zwei Sicherungsschrauben fixiert. Diese Schrauben sind entsprechend gekennzeichnet und müssen vor der Inbetriebnahme entfernt werden (Schraubendreher Nr. 2).

● Verstärker anschliessen

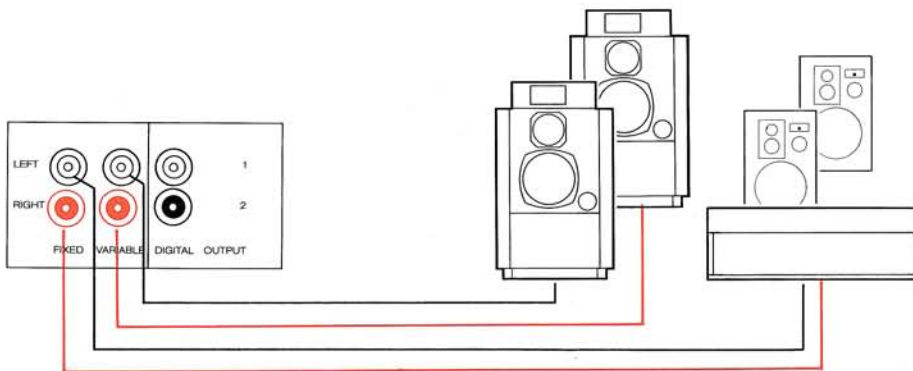

OUTPUT FIXED (Normpegel-Ausgang): Anschluss für Vor- oder Vollverstärker mit Normpegel-Eingang (alle REVOX [Vor-]Verstärker) oder mit einstellbarer Eingangsempfindlichkeit.

OUTPUT VARIABLE: Anschluss für Vor- oder Vollverstärker mit fixer Eingangsempfindlichkeit sowie für REVOX-Aktivlautsprecher AGORA B. Der Pegel dieses Ausgangs kann mit den Tasten [20] beeinflusst werden.

● Netzspannung überprüfen

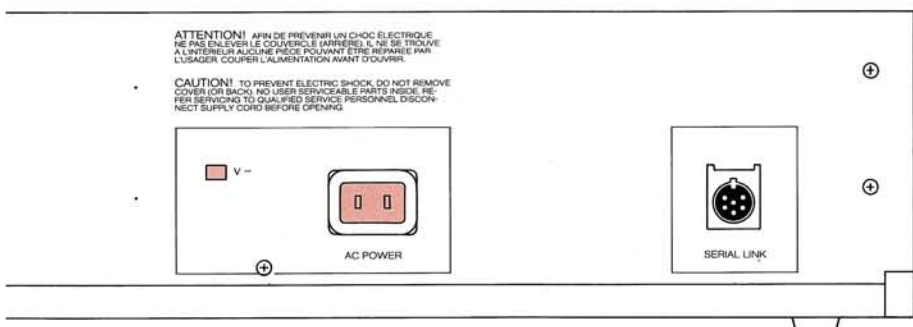

Überprüfen Sie, ob der eingestellte Spannungswert des Netzspannungs-Wählers [15] mit der örtlichen Netzspannung übereinstimmt. Ansonsten ist der Netzspannungswähler entsprechend einzustellen. Prüfen Sie den Wert der Primärsicherung F1: 100 ... 140 VAC: T 500 mA/250 V (SLOW) 200 ... 240 VAC: T 250 mA/250 V (SLOW)

SERIAL LINK
Anschluss für
TIMER CONTROLLER
REVOX B203

● Gerät ans Netz anschliessen

Schliessen Sie den Compact Disc Spieler mit dem beigelegten Netzkabel am Netz an.

Inbetriebnahme

Gerät einschalten

● Taste LOAD [6] antippen

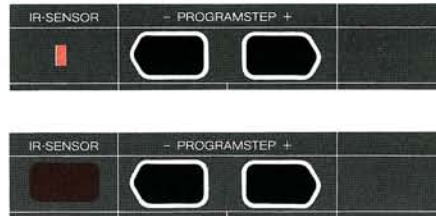
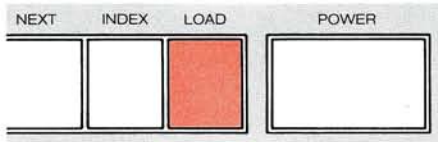

Bei ausgeschaltetem Gerät leuchtet die STANDBY-Anzeige im IR-Empfängerfenster. Sie erlischt mit dem Einschalten des Gerätes. (3 Sekunden Einschaltverzögerung.) Das Anzeigefeld (DISPLAY) wird beleuchtet.

● Compact Disc einlegen

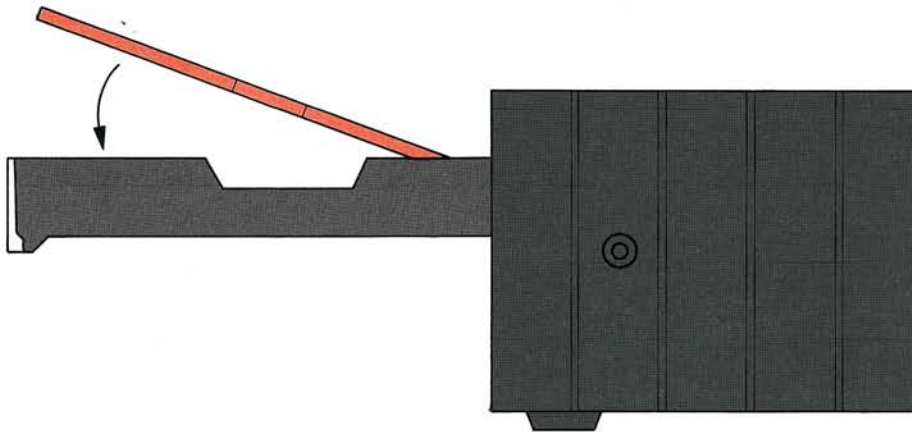

Die CD-Schublade wird ausgefahren und die Compact Disc kann mit der bedruckten Fläche nach oben eingelegt werden. Erneutes Drücken der Taste LOAD schliesst die Disc-Schublade wieder.

● Taste PLAY/NEXT [4] antippen

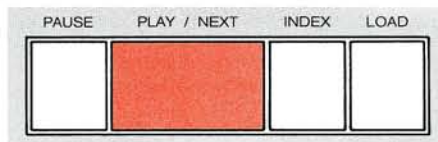

Drücken der Taste PLAY/NEXT schliesst die Disc-Schublade, das Inhaltsverzeichnis wird angezeigt und der Abspielvorgang wird ab dem ersten Stück (TRACK) unverzüglich begonnen.

● Gewünschte Lautstärke einstellen



Wird der B226 · Compact Disc Spieler zusammen mit einem Verstärker betrieben, so ist die Lautstärke am Verstärker einstellbar. Mit den Tasten VOLUME +/- [20] kann der Pegel der Ausgänge VARIABLE OUTPUT und PHONES [22] gleichzeitig verändert werden.

Wissenswertes über die Compact Disc

Die 5 km lange «Informationsrinne» einer Compact Disc enthält ein komplexes Digitalsignal: alternierend angeordnete, digitale Werte aus zwei Tonkanälen tragen die Musikinformation. Untergeordnete Informationen für die Anzeige der Stücke (Track, Index), Abspielzeit etc. sind ebenfalls in dieser «Informationsrinne» enthalten.

Auf der Compact Disc sind diese Informationen in einer hauchdünnen Aluminium-Schicht enthalten. Die digitalen Informationen sind in Form von Vertiefungen in die Schicht eingepreßt. Das Abtasten geschieht mit einem Laserstrahl, dessen reflektiertes Licht von Lichtempfängern (Fotodioden) in elektrische, digitale Signale umgesetzt wird.

Struktur der Compact Disc

Die maximale Spielzeit einer Compact Disc beträgt 74 Minuten. Um ein einzelnes Stück oder eine Passage schnell aufzufinden, sind entsprechende Informationen mit aufgezeichnet.

- Einzelne Stücke sind auf der Compact Disc durch kurze Pausen voneinander getrennt und werden mit TRACK bezeichnet.
- Einzelne Sätze oder Abschnitte (meist bei klassischen Werken) innerhalb eines Stückes werden von einigen Herstellern mit Indices (INDEX) versehen.
- Jede Compact Disc ist zudem in Minuten und Sekunden unterteilt. Eine beliebige Stelle kann sekundengenau angefahren werden und bleibt jederzeit reproduzierbar.

Handhabung und Pflege der Compact Disc

Die Handhabung der Compact Disc ist bedeutend einfacher und problemloser als die einer herkömmlichen Langspielplatte. Trotzdem müssen bei der Handhabung einige Punkte unbedingt beachtet werden. Dazu ist es notwendig, den Aufbau der Compact Disc zu kennen.

Der eigentliche Informationsträger, die hauchdünne Aluminium-Schicht, wird auf eine relativ starke, lichtdurchlässige Trägerschicht aufgetragen. Auf die Aluminium-Schicht wird später das Label (Etikette) aufgedruckt.

Obwohl die Compact Disc durch die Trägerschicht hindurch abgetastet wird, ist die für Kratzer empfindlichste Seite die bedruckte Seite, da Farbe und Lack hier der einzige Schutz der hauchdünnen Aluminium-Schicht sind. Auf der bedruckten Seite kann ein Kratzer den Abspielvorgang stören oder gar verunmöglichen, während er sich auf der Abtastseite kaum bemerkbar macht.

Das gewonnene Gesamtsignal wird in Musik- und Informationsdaten getrennt und überprüft. Fehlerhafte oder fehlende Daten werden von einem leistungsfähigen Fehlererkennungs-System korrigiert oder ergänzt. Fehlende Daten (durch Kratzer entstanden) werden durch Interpolation (Mittelwert aus der Abtastung vor und nach dem Fehler) ersetzt. Bei zu häufigen Fehlern, welche nicht mehr korrigiert werden können, wird der Ausgang stummgeschaltet.

Es werden zwei Zeiten unterschieden:

DISC-TIME: Abspieldauer in Minuten und Sekunden seit Disc-Anfang.

TRACK-TIME: Abspieldauer in Minuten und Sekunden seit Stück-(TRACK-) Anfang.

Alle diese Informationsdaten sind vom CD-Hersteller definiert und in die «Informationsrinne» mit eingegeben worden. Sie sind somit vom Abspielgerät unabhängig und können nicht verändert werden.

Der Abstand der «Informationsrillen» auf der Compact Disc beträgt nur $1,6 \mu\text{m}$ und die mittlere Bitlänge ca. $2 \mu\text{m}$ (zwei Tausendstel-Millimeter). Wenn man sich diese Größenordnung vorstellt (ein menschliches Haar ist 40 bis $60 \mu\text{m}$ dick), wird klar, dass ein Kratzer in der Aluminium-Schicht verheerende Folgen haben kann.

Eine Reinigung der Compact Disc erübrigt sich, wenn sie nur am Rand angefasst und immer wieder in die Originalverpackung zurückgelegt wird.

Verschmutzte Compact Discs können auf der Abtastseite (spiegelnde Fläche) mit einem fusselfreien, weichen und trockenen Tuch in gerader Linie vom Zentrum zum Rand abgewischt werden. Auf keinen Fall darf irgend ein Lösungs- oder Scheuermittel verwendet werden.

Anwahl von Musikstücken

Stück (TRACK) abspielen

● Taste PLAY/NEXT [4] drücken

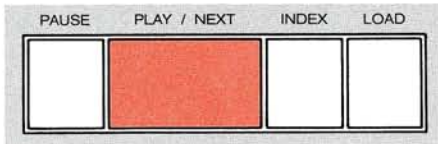

Jedes Betätigen der Taste PLAY/NEXT lässt den Laser-Abtaster zum nächsten Stück (TRACK) auf der CD springen und dieses abspielen.



● Gewünschtes Stück direkt anwählen, z.B. 12

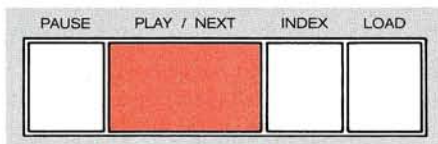
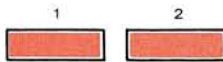

Mit den Ziffern-Tasten [1] die gewünschte Stück- (TRACK-) Nummer eintippen und die Eingabe mit der Taste PLAY/NEXT [4] abschliessen. (Es sind bis zu 99 Stücke direkt anwählbar.)

● INDEX [5] anwählen, (sofern CD entsprechend codiert)

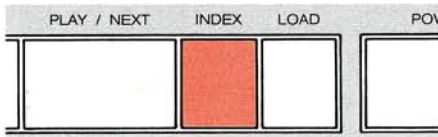

Jedes Betätigen der Taste INDEX [5] lässt den Laser-Abtaster zum nächsten INDEX auf der CD springen.

Mit den Ziffern-Tasten [1] kann ein INDEX in einem Stück ausgewählt werden. Drücken der Taste INDEX [5] lässt den Laser-Abtaster zur angegebenen Stelle springen und den Abspielvorgang dort fortsetzen.



Hinweis: Eine mit INDEX versehene CD bringt diesen erst ab INDEX 2 zur Anzeige. Diese Eigenschaft ist systembedingt und nicht gerätespezifisch.

Sonderfunktionen

● Suchbetrieb < [19]/> [21]



Mit den Tasten < [19] und > [21] kann jede Stelle auf der CD gegen den Anfang resp. das Ende hin mit um 12 dB gedämpftem Ausgangspegel angefahren werden. Dies ist selbst dann möglich, wenn der Compact Disc Spieler in der Betriebsart PAUSE ist.

● PAUSE [3]

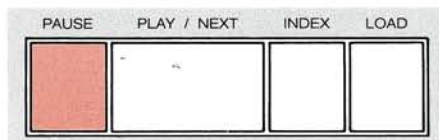

Drücken der Taste PAUSE [3] unterbricht den Abspielvorgang sofort, lässt den Laser-Abtaster jedoch auf der erreichten Position stehen. Drücken der Taste PLAY/NEXT [4] setzt den Abspielvorgang an der unterbrochenen Stelle fort.

● STOP [16]

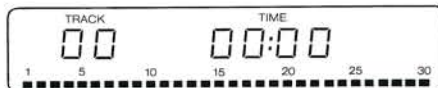

Drücken der Taste STOP [16] unterbricht den Abspielvorgang sofort, und der Laser-Abtaster kehrt in die Anfangsposition zurück.

● AUTOSTOP [18]



Diese Funktion wird im Display mit dem Schriftzug AUTOSTOP [D] angezeigt. Sie schaltet den Compact Disc Spieler am Ende des Stückes auf Pause und bereitet das Abspielen des nächsten Stückes vor. Nach Betätigen der Taste PLAY/NEXT [4] wird der Abspielvorgang unverzüglich fortgesetzt. Die AUTOSTOP-Funktion bleibt erhalten. Erneutes Drücken der Taste schaltet die Funktion wieder aus.

● LOOP [15] (Endlosbetrieb)



Der Endlosbetrieb wird mit der Taste LOOP [15] eingestellt und im Display mit dem Schriftzug LOOP [F] angezeigt. In dieser Betriebsart wird die eingelegte Compact Disc immer wieder von Anfang bis Ende abgespielt, bis die Taste STOP [16] oder POWER [7] gedrückt wird. Erneutes Drücken der Taste LOOP [15] hebt die Funktion wieder auf und der Abspielvorgang wird am Ende der CD unterbrochen.

● DISPLAY [17]

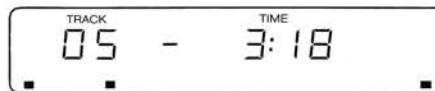
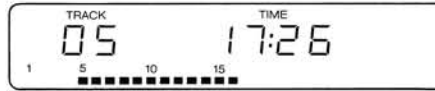

Drücken dieser Taste schaltet die Zeitanzeige TIME im Feld [C] um. Vier unterschiedliche Zeitanzeigen sind möglich:

- a) DISC-TIME = Zeit seit CD-Anfang.
- b) TRACK-TIME = Zeit seit TRACK- (Stück-) Anfang. Feld [G] des Displays informiert über die momentane Position des Laser-Abtasters innerhalb des Stückes (TRACK).
- c) TRACK-REMAINING-TIME = Zeit bis zum Ende des TRACKS (Stückes). Feld [G] des Displays informiert über die momentane Position des Laser-Abtasters innerhalb des Stückes (TRACK). Eine INDEX-Anzeige ist hierbei nicht möglich.
- d) DISC-REMAINING-TIME = Zeit bis zum Ende der CD. Eine INDEX-Anzeige ist hierbei nicht möglich.

Hinweis:

Bei DISC-TIME werden die Pausen zwischen den Stücken und am Anfang der CD mitgerechnet, während TRACK-TIME die exakte Spielzeit des Stückes anzeigt.

DISC-TIME und TRACK-TIME werden vom CD-Hersteller definiert und fest auf die Platte geprägt. Sie sind somit vom Abspielgerät unabhängig und können nicht verändert werden.

● LOCATE [23]



Diese Taste aktiviert die Locator-Funktion. Beim Betätigen dieser Taste wird der Abspielvorgang unterbrochen und das Gerät an der Stelle des letzten PLAY/NEXT-Befehls auf PAUSE geschaltet.

● PHONES [22]



Klinken-Buchse für Kopfhörer (200 Ω ... 600 Ω). Der Ausgangspegel kann mit den Tasten VOLUME +/- [20] verändert werden.

● **PROGRAM [8]**

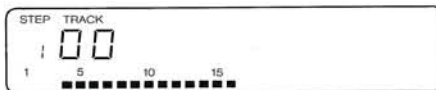

Mit dieser Taste wird der Programmier-Modus ein- bzw. ausgeschaltet. Bei aktiviertem Programmier-Modus blinkt die Anzeige STEP [A] im Anzeigefeld; bei ruhender Anzeige wird ein Programm abgearbeitet. Eine Programm-Eingabe ist grundsätzlich immer möglich, egal ob gerade eine CD abgespielt wird oder nicht. Nur darf im Programm-Mode keine Laufwerkfunktionstaste gedrückt werden (Ausnahmen werden in den spezifischen Kapiteln erwähnt), da sonst der Programm-Ablauf gestartet würde.

● **PROGRAMSTEP +/- [11]**

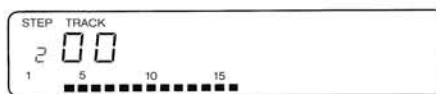

Diese Tasten erlauben ein Aufwärts- bzw. Abwärtsblättern in den 19 möglichen Programm-Schritten. Sie ermöglichen auch ein nachträgliches Editieren eines bestehenden Programmes.

● **CURSOR [10]**

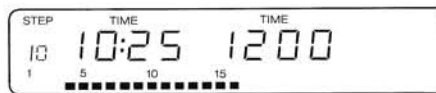

Mit dieser Taste kann im Anzeigefeld (DISPLAY) jede Stelle von links nach rechts für eine Eingabe angewählt werden. Jeder Tastendruck verschiebt den Cursor um eine Position nach rechts.

● **TRACK/TIME [12]**

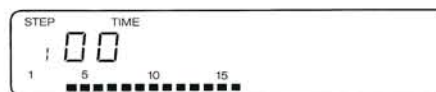
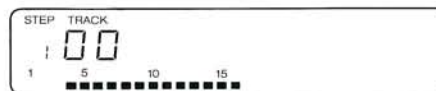

Drücken dieser Taste schaltet die Eingabe-Art von TRACK-Eingabe auf TIME-Eingabe oder umgekehrt. Dadurch lassen sich auch Anfangs- und Endzeiten (DISC-TIME) programmieren.

● **MARK [13]**

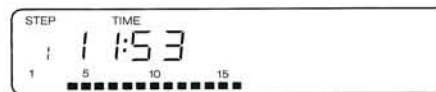

Mit dieser Taste können während dem Abspielvorgang oder im Suchbetrieb Anfangs- und/oder Stoppsmarken (immer in DISC-TIME) programmiert werden.

● **STORE [14]**



Speicherlade-Taste. Sie muss nach jeder Programmschritt-Eingabe gedrückt werden. Damit wird der Programmschritt in den Speicher übernommen. Der nächste Programmschritt (STEP) wird angezeigt und kann eingegeben oder editiert werden.

Programmier-Beispiele

Reihenfolge der Stücke (TRACK) umprogrammieren

(Die angegebene Reihenfolge ist als Beispiel gedacht)

● Taste PROGRAM [8] drücken

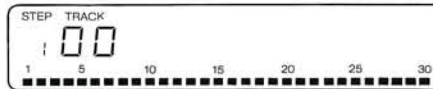

Der Compact Disc Spieler wird dadurch in den Programmier-Modus geschaltet. Der Schriftzug STEP [A] blinkt in der Anzeige, und darunter steht die Ziffer 1 für den 1. Programmschritt.

● Zifferntaste 4 [1] drücken

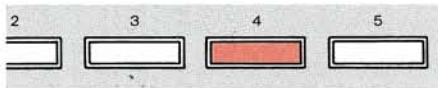

Die TRACK Anzeige im Feld [B] wechselt von 00 auf 04.

● Taste STORE [14] drücken

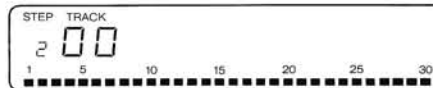

Die Eingabe wird abgespeichert. Die Programmschritt-Anzeige (STEP) springt von 1 auf 2 und zeigt damit an, dass jetzt der zweite Programmschritt eingegeben werden kann.

● Zifferntaste 9 [1] drücken

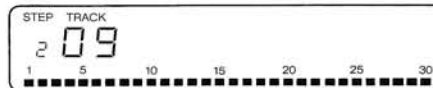

Die TRACK Anzeige im Feld [B] wechselt von 00 auf 09.

● Taste STORE [14] drücken



Die Eingabe wird abgespeichert und die STEP-Anzeige wechselt von 2 auf 3. In dieser Weise können bis zu 19 Programmschritte eingegeben werden, welche einzeln mit der Taste STORE abzuspeichern sind. Drücken der Taste PROGRAM [8] schaltet den CD-Spieler wieder in den normalen Abspiel-Modus zurück. Das Programm bleibt selbstverständlich gespeichert.

● Taste PLAY/NEXT [4] drücken

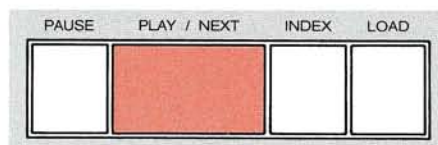

Der Programmier-Modus wird abgebrochen und das Programm wird ab STEP 1 bis zum letzten programmierten Schritt abgearbeitet (Ausnahme: Endlosprogramme).

● Hinweis:

Selbstverständlich kann diese Eingabe-Art auch vermischt mit den anderen Eingabe-Arten programmiert werden.

Sequenzen programmieren

● Taste PROGRAM [8] drücken

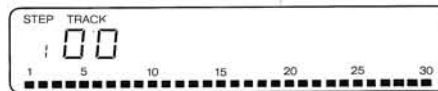

Der Compact Disc Spieler wird dadurch in den Programmier-Modus geschaltet. Der Schriftzug STEP [A] blinkt in der Anzeige, und darunter steht die Ziffer 1 für den 1. Programmschritt.

● Zifferntaste 4 [1] drücken

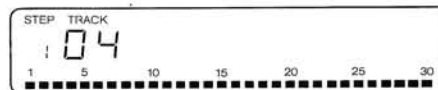
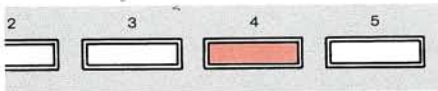

Die TRACK-Anzeige im Feld [B] wechselt von 00 auf 04.

● Taste CURSOR [10] drücken



Dadurch erscheint im Feld [C] eine zweite TRACK-Anzeige. (Sollte eine Zeitanzeige [TIME] erscheinen, so ist sie durch Betätigen der Taste TRACK/TIME [12] umzuschalten.)

● Zifferntasten 1 und 2 [1] drücken

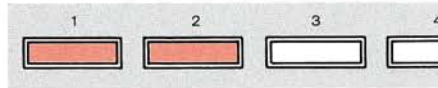

Die TRACK-Anzeige im Feld [C] wechselt von 00 auf 12. Damit ist die Sequenz 4 bis 12 eingegeben, und die Stücke (TRACK) 4 bis und mit 12 werden später in der Reihenfolge abgespielt, in der sie auf der CD aufgezeichnet sind.

● Taste STORE [14] drücken



Die Eingabe wird abgespeichert. Die Programmschritt-Anzeige (STEP) springt von 1 auf 2 und zeigt damit an, dass jetzt der zweite Programmschritt eingegeben werden kann. In dieser Weise können bis zu 19 Programmschritte eingegeben werden, welche einzeln mit der Taste STORE abzuspeichern sind. Drücken der Taste PROGRAM [8] schaltet den CD-Spieler wieder in den normalen Abspiel-Modus zurück. Das Programm bleibt selbstverständlich gespeichert.

● Taste PLAY/NEXT [4] drücken

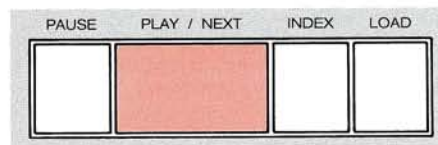

Der Programmier-Modus wird abgebrochen und das Programm wird ab STEP 1 bis zum letzten programmierten Schritt abgearbeitet (Ausnahme: Endlosprogramme).

● Hinweis:

Selbstverständlich kann diese Eingabe-Art auch vermisch mit den anderen Eingabe-Arten programmiert werden.

Zeitabschnitte programmieren

● Taste PROGRAM [8] drücken

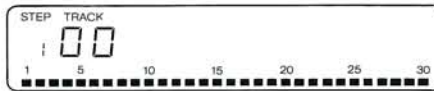

Der Compact Disc Spieler wird dadurch in den Programmier-Modus geschaltet. Der Schriftzug STEP [A] blinkt in der Anzeige, und darunter steht die Ziffer 1 für den 1. Programmschritt.

● Taste TRACK/TIME [12] drücken

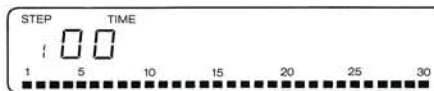

Die TRACK-Anzeige in Feld [B] ändert sich in eine Zeitanzeige (TIME).

● Zifferntasten 1 und 2 [1] drücken

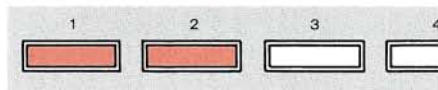

Die Minuten-Anzeige ändert von 00 auf 12.

● Taste CURSOR [10] drücken

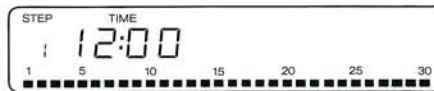

In der Anzeige erscheinen nun auch die Sekunden und können eingegeben werden.

● Zifferntasten 2 und 5 [1] drücken

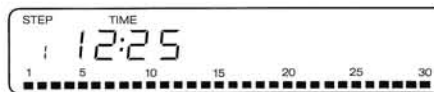
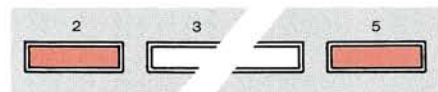

Die Sekunden-Anzeige wechselt von 00 auf 25. Die Startzeit (in DISC-TIME) ist nun eingegeben, darf aber noch nicht abgespeichert werden.

● Taste CURSOR [10] drücken



In der Anzeige erscheint im Feld [C] eine zweite TIME Anzeige (falls TRACK erscheint, Taste TRACK/TIME [12] drücken).

● Zifferntasten 1 und 5 [1] drücken

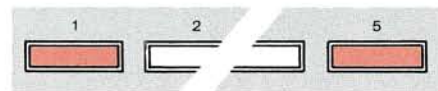

Die Minuten-Anzeige ändert von 00 auf 15.

● Taste CURSOR [10] drücken



In der Anzeige erscheinen die Sekunden und können eingegeben werden.

● Zifferntasten 3 und 4 [1] drücken

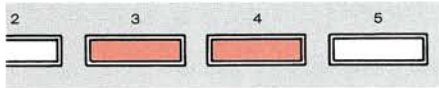

Die Sekunden-Anzeige wechselt von 00 auf 34. Nun ist auch die Endzeit eingegeben und die CD würde in unserem Beispiel von DISC-TIME 12 Min. 25 Sek. bis und mit 15 Min. 34 Sek. abgespielt.

● Taste STORE [14] drücken

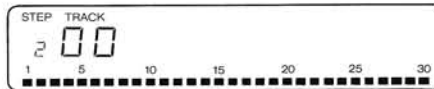

Die Eingabe wird abgespeichert. Die Programmschritt-Anzeige (STEP) springt von 1 auf 2 und zeigt damit an, dass jetzt der zweite Programmschritt eingegeben werden kann. In dieser Weise können bis zu 19 Programmschritte eingegeben werden, welche einzeln mit der Taste STORE abzuspeichern sind. Drücken der Taste PROGRAM [8] schaltet den CD-Spieler wieder in den normalen Abspiel-Modus zurück. Das Programm bleibt selbstverständlich gespeichert.

● Taste PLAY/NEXT [4] drücken

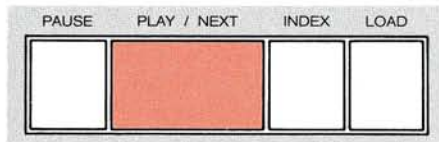

Der Programmier-Modus wird abgebrochen und das Programm wird ab STEP 1 bis zum letzten programmierten Schritt abgearbeitet (Ausnahme: Endlosprogramme).

● Hinweis:

Selbstverständlich kann diese Eingabe-Art auch vermischt mit den anderen Eingabe-Arten programmiert werden.

Marken setzen (nur während dem Abspielen und im Suchbetrieb möglich!)

● **Taste PROGRAM [8] drücken**

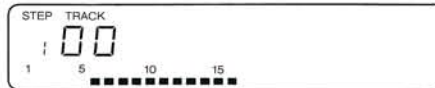

Der Compact Disc Spieler wird dadurch in den Programmier-Modus geschaltet. Der Schriftzug STEP [A] blinkt in der Anzeige, und darunter steht die Ziffer 1 für den 1. Programmschritt.

● **Taste MARK [13] drücken**



An der gewünschten Position die Startmarke setzen. Im Feld [B] erscheint die Startzeit (DISC-TIME). Die Startposition kann auch im Pausebetrieb mit den Tasten < [19] und > [21] eingestellt werden.

● **Taste MARK [13] drücken**



An der gewünschten Position die Stoppmarke setzen. Im Feld [C] erscheint die Stoppzeit (DISC-TIME). Die Stopposition kann auch im Pausebetrieb mit den Tasten < [19] und > [21] eingestellt werden.

● **Taste STORE [14] drücken**

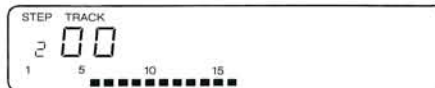

Die Eingabe wird abgespeichert. Die Programmschritt-Anzeige (STEP) springt von 1 auf 2 und zeigt damit an, dass jetzt der zweite Programmschritt eingegeben werden kann. In dieser Weise können bis zu 19 Programmschritte eingegeben werden, welche einzeln mit der Taste STORE abzuspeichern sind. Drücken der Taste PROGRAM [8] schaltet den CD-Spieler wieder in den normalen Abspiel-Modus zurück. Das Programm bleibt selbstverständlich gespeichert.

● **Taste PLAY/NEXT [4] drücken**

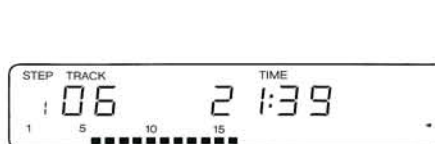
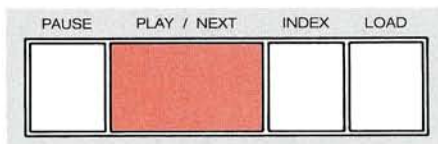

Der Programmier-Modus wird abgebrochen und das Programm wird ab STEP 1 bis zum letzten programmierten Schritt abgearbeitet (Ausnahme: Endlosprogramme).

● **Hinweis:**

Selbstverständlich kann diese Eingabe-Art auch vermischt mit den anderen Eingabe-Arten programmiert werden.

Programm verändern (Editieren)

● Taste PROGRAM [8] drücken

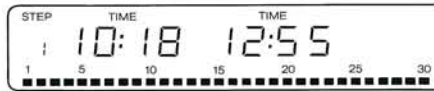

Der Compact Disc Spieler wird dadurch in den Programmier-Modus geschaltet. Der Schriftzug STEP [A] blinkt in der Anzeige, und darunter steht die Ziffer 1 für den 1. Programmschritt. In den Felder [B] und [C] des Anzeigefeldes ist der Inhalt des Programmschrittes sichtbar.

● Tasten PROGRAMSTEP +/- [11] drücken

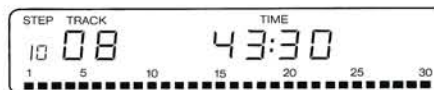

Im Programm «blättern», bis der zu verändernde Programmschritt in der Anzeige steht.

● Taste CURSOR [10] drücken

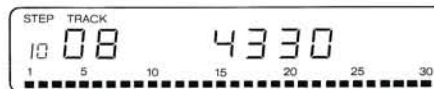

Die Anzeige im Feld [B] kann in den vorgängig beschriebenen Arten umprogrammiert werden.

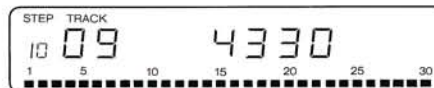

● Taste CURSOR [10] drücken

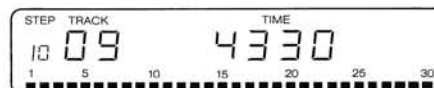

Die Anzeige im Feld [C] kann in den vorgängig beschriebenen Arten umprogrammiert werden.

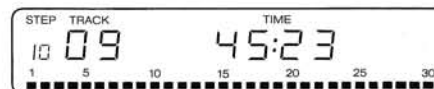
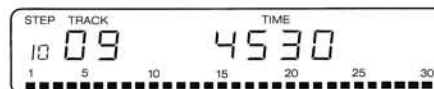

● Taste STORE [14] drücken



Die Eingabe wird abgespeichert. Die Anzeige zeigt den nächsten Programmschritt. Drücken der Taste PROGRAM [8] schaltet den CD-Spieler wieder in den normalen Abspiel-Modus zurück. Das Programm bleibt in der veränderten Form gespeichert.

● Taste PLAY/NEXT [4] drücken

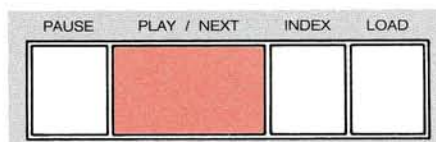

Der Programmier-Modus wird abgebrochen, und das Programm wird ab STEP 1 bis zum letzten programmierten Schritt abgearbeitet (Ausnahme: Endlosprogramme).

Programm löschen

● Taste PROGRAM [8] drücken



Der Compact Disc Spieler wird dadurch in den Programmier-Modus geschaltet. Der Schriftzug STEP [A] blinkt in der Anzeige, und darunter steht die Ziffer 1 für den 1. Programmschritt. In den Feldern [B] und [C] des Anzeigefeldes ist der Inhalt des Programmschrittes sichtbar.

● Tasten STORE [14] und PROGRAM [8] zusammen drücken

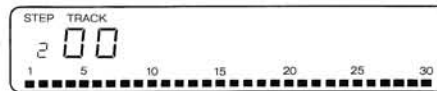

Die Taste STORE drücken und gedrückt halten, Taste PROGRAM gleichzeitig drücken. Ein Netzspannungs-Unterbruch (Stromausfall) von min. 50ms löscht das Programm ebenfalls.

● Taste PROGRAM [8] drücken

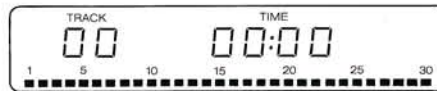

Der CD-Spieler wird wieder in den normalen Abspiel-Modus zurückgeschaltet.

Hinweis:
Damit ein neues Programm eingegeben werden kann, braucht das alte nicht gelöscht zu werden. Es wird einfach durch das neue Programm überschrieben.
Bei Netzausfall wird ein bestehendes Programm gelöscht.

Endlosprogramme

● Taste PROGRAM [8] drücken

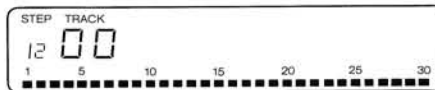

Der Compact Disc Spieler wird dadurch in den Programmier-Modus geschaltet. Der Schriftzug STEP [A] blinkt in der Anzeige, und darunter steht die Ziffer 1 für den 1. Programmschritt.

● Taste LOOP [15] drücken

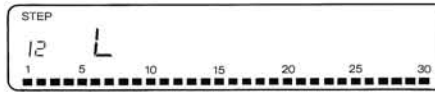
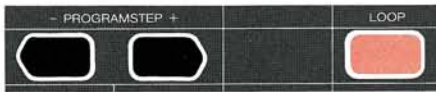

An jeder Stelle im Programm (am sinnvollsten allerdings am Programmende) kann der Repetier-Befehl (LOOP) eingegeben werden. Er bewirkt, dass das Programm wieder ab dem ersten Programmschritt abgearbeitet wird. Dieser Vorgang wiederholt sich endlos, bis das Programm abgebrochen wird.

● Taste STORE [14] drücken



Die Eingabe wird abgespeichert. Die Anzeige zeigt den nächsten Programmschritt. Drücken der Taste PROGRAM [8] schaltet den CD-Spieler wieder in den normalen Abspiel-Modus zurück. Das Programm bleibt gespeichert.

● Taste PLAY/NEXT [4] drücken

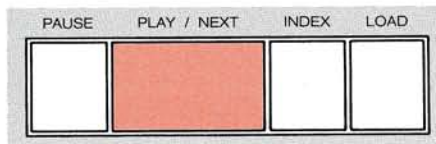

Der Programmier-Modus wird abgebrochen und das Programm wird ab STEP 1 abgearbeitet. Bei Erreichen des LOOP-Befehls springt das Programm auf STEP 1 zurück und wird erneut abgearbeitet, bis das Programm durch Drücken einer der Tasten STOP [16], LOAD [6] oder POWER [7] abgebrochen wird.

Pausen programmieren

● Taste PROGRAM [8] drücken

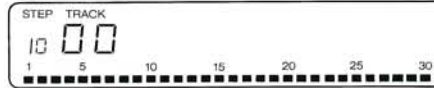
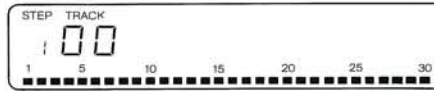

Der Compact Disc Spieler wird dadurch in den Programmier-Modus geschaltet. Der Schriftzug STEP [A] blinkt in der Anzeige, und darunter steht die Ziffer 1 für den 1. Programmschritt.

● Taste PAUSE [3] drücken

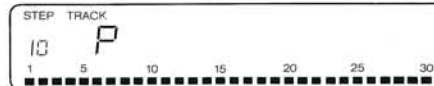
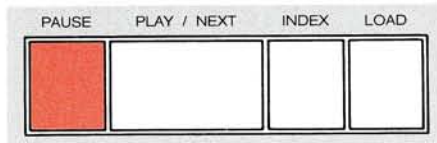

An jeder Stelle im Programm kann der PAUSE-Befehl eingegeben werden. Er bewirkt, dass das Programm an dieser Stelle auf PAUSE schaltet.

● Taste STORE [14] drücken



Die Eingabe wird abgespeichert. Die Anzeige zeigt den nächsten Programmschritt. Drücken der Taste PROGRAM [8] schaltet den CD-Spieler wieder in den normalen Abspiel-Modus zurück. Das Programm bleibt gespeichert.

● Taste PLAY/NEXT [4] drücken

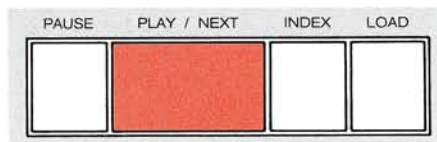

Der Programmier-Modus wird abgebrochen und das Programm wird ab STEP 1 abgearbeitet. Bei Erreichen des PAUSE-Befehls schaltet das Gerät auf PAUSE. Drücken der Taste PLAY/NEXT [4] hebt die Funktion wieder auf, und das Programm wird weiter abgearbeitet.

Ausschalten des Gerätes programmieren

● Taste PROGRAM [8] drücken

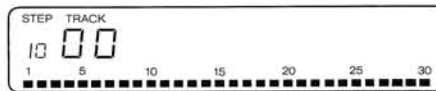
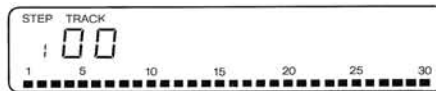

Der Compact Disc Spieler wird dadurch in den Programmier-Modus geschaltet. Der Schriftzug STEP [A] blinkt in der Anzeige, und darunter steht die Ziffer 1 für den 1. Programmschritt.

● Taste POWER [7] drücken

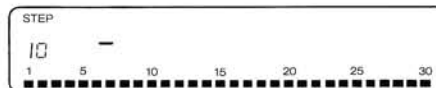
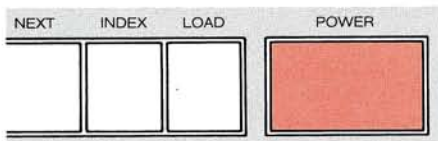

An jeder Stelle im Programm kann der POWER OFF-Befehl eingegeben werden. Er bewirkt, dass das Programm an dieser Stelle das Gerät selbsttätig ausschaltet (STANDBY). Während der Programmeingabe wird das Gerät durch den ersten Druck auf die Taste POWER [7] nicht ausgeschaltet. Nur zweimaliges Drücken der POWER-Taste schaltet das Gerät aus.

● Taste STORE [14] drücken

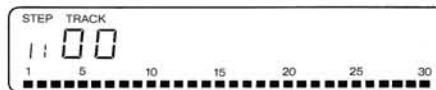

Die Eingabe wird abgespeichert. Die Anzeige zeigt den nächsten Programmschritt. Drücken der Taste PROGRAM [8] schaltet den CD-Spieler wieder in den normalen Abspiel-Modus zurück. Das Programm bleibt gespeichert.

● Taste PLAY/NEXT [4] drücken

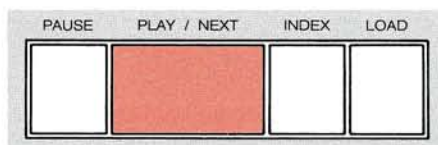

Der Programmier-Modus wird abgebrochen und das Programm wird ab STEP 1 abgearbeitet. Bei Erreichen des POWER OFF-Befehls schaltet sich das Gerät selbst aus (STANDBY). Alle weiteren Programmschritte werden nicht mehr berücksichtigt. (Das Gerät kann sich nicht selbst einschalten!)

Programme abarbeiten

Ein bereits im Speicher vorhandenes Programm kann aufgerufen und abgearbeitet werden.

● Taste PROGRAM [8] drücken

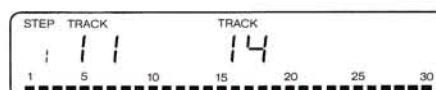

Der Compact Disc Spieler wird dadurch in den Programmier-Modus geschaltet. Der Schriftzug STEP [A] blinkt in der Anzeige, und darunter steht die Ziffer 1 für den 1. Programmschritt. In den Feldern [B] und [C] des Anzeigefeldes ist der Inhalt des Programmschrittes sichtbar.

● Taste PLAY/NEXT [4] drücken

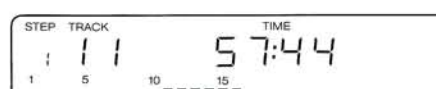
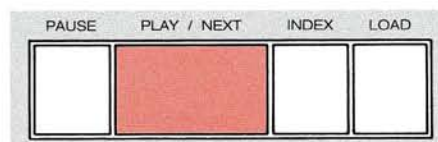

Das bereits gespeicherte Programm wird sofort abgearbeitet. Der PROGRAM-MODE wird abgebrochen. In der Anzeige steht der Schriftzug STEP [A] als Hinweis darauf, dass ein Programm abgearbeitet wird.

Bedienung mit den Infrarot-Fernbedienungen B201CD und B205

Die REVOX Infrarot-Fernbedienungen sind dafür eingerichtet, alle Geräte der REVOX HI-FI-Kette zu steuern (Verstärker B251, Vorverstärker B252, FM-Tuner B261, Cassetten-Tonbandgeräte B215/B710, Tuner/[Vor-]Verstärker B285/B286, Plattenspieler B291/B791/B795, CD-Player B225/B226).

Dadurch wurde eine Doppelbelegung der Tasten unumgänglich. Der CD-PLAYER B226 wird mit den gleichen Tasten wie der FM-Tuner B261 bzw. der Tuner/[Vor-]Verstärker B285/B286 bedient. Diese Tasten sind im mittleren Feld der Fernbedienung angeordnet.

Im nebenstehenden Bild sind die zur Bedienung des CD-PLAYERS benötigten Tasten mit der selben Numerierung versehen wie die Tasten auf dem Ausklappblatt am Anfang dieser Bedienungsanleitung. Tasten, die mit der gleichen Nummer versehen sind, lösen auch die gleiche Funktion aus.

Gleichzeitiges Drücken der Tasten * und → veranlassen den Laser-Abtaster zum nächsten INDEX zu springen (INDEX SCAN).

Die Taste 10/0 auf B201 CD (im Tastenfeld [1]) wird vom CD-PLAYER immer als Null interpretiert.

Mit Ausnahme von PLAY/NEXT und POWER OFF muss immer die *-Taste gedrückt sein, während eine der Funktionstasten betätigt wird. Die Taste POWER OFF schaltet die gesamte HI-FI-Kette (Tuner, [Vor-]Verstärker, Tuner/[Vor-]Verstärker, Cassettengerät, CD-Player) gemeinsam aus.

Damit der IR-Empfänger des B226 erkennt, dass ein ausgesendeter Befehl ihm gilt, muss die *-Taste gedrückt sein, während eine der anderen Funktionstasten betätigt wird (Ausnahme: PLAY/NEXT auf B201 CD und B205). Jeden empfangenen Befehl quittiert der CD-PLAYER durch Aufleuchten der roten LED im IR-Empfängerfenster.

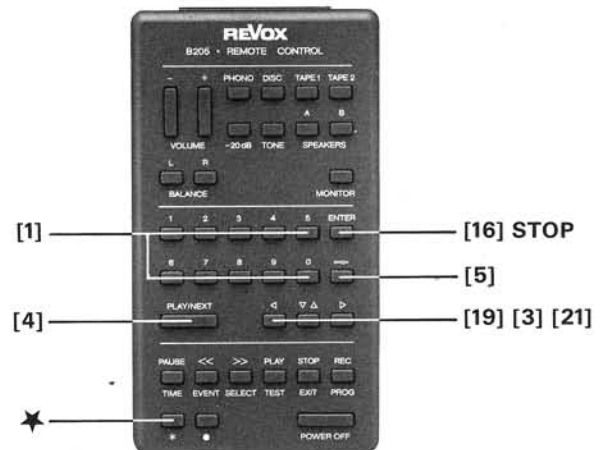
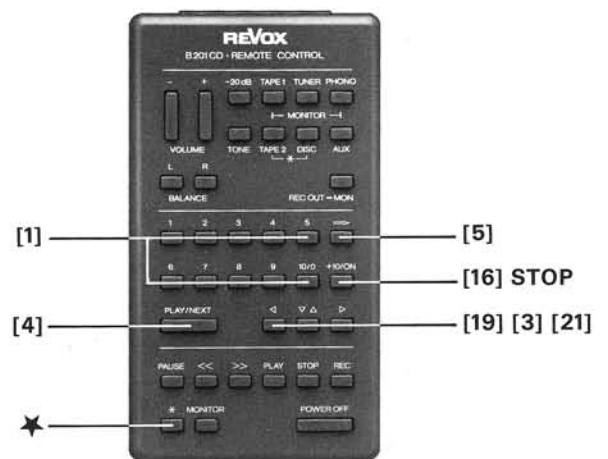

Betrieb mit dem Timer Controller B203

Der REVOX B226 · COMPACT DISC PLAYER kann über die Buchse SERIAL LINK mit dem REVOX B203 · TIMER CONTROLLER logisch verknüpft werden.

Der REVOX B203 · TIMER CONTROLLER ist die Fernsteuerungs-Zentraleinheit Ihrer REVOX HI-FI-Anlage. Er verknüpft die einzelnen Geräte der Serie B200 (mit Ausnahme der Geräte B251, B252 und B261) sinnvoll miteinander und vereinfacht die Bedienung der Hörfunktionen wesentlich. Er verfügt über eine serielle Schnittstelle RS 232 und ermöglicht damit auch eine Steuerung über einen Home- oder Personal-Computer.

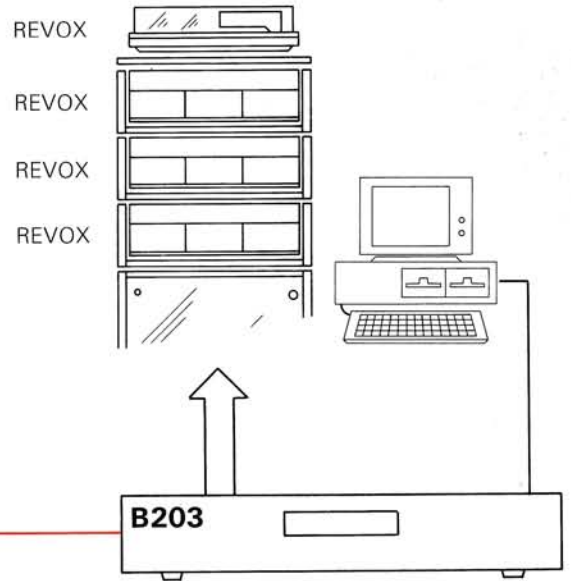
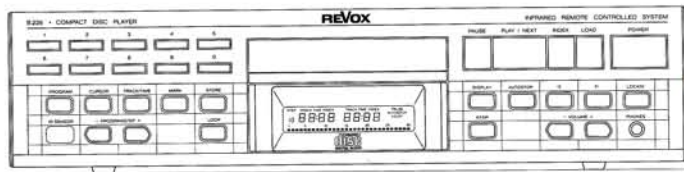

Digitale Ausgänge

Die beiden Ausgänge DIGITAL OUTPUT 1 und 2 stellen die gesamte Information der CD digital zur Verfügung. Zusätzlich zu den Musikdaten beider Kanäle werden auch alle Subcode-Informationen seriell ausgegeben. Somit ist über diese Ausgänge auch der gesamte Inhalt einer CD-ROM erreichbar.

Die beiden Ausgänge sind parallel geschaltet und von der übrigen Schaltung durch einen Trenntransformator galvanisch getrennt.

Weitere Informationen zur Übertragungsart entnehmen Sie bitte der Serviceanleitung, Bestell-Nr.: 10.30.0570.

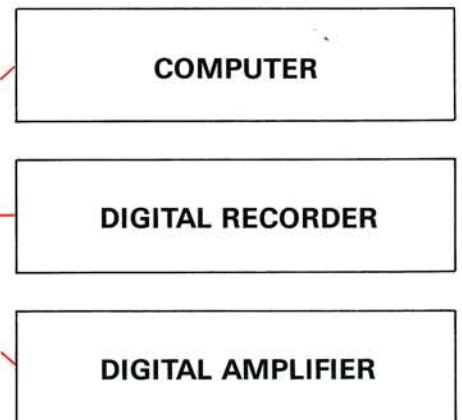
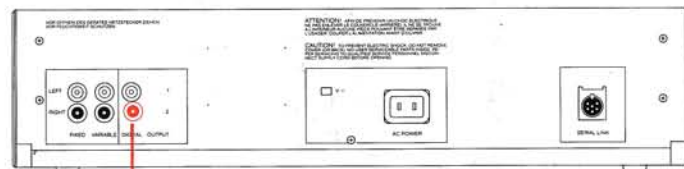

Netzspannungs-Wähler einstellen Netzsicherung ersetzen

VORSICHT:

- Gerät vom Netz trennen!

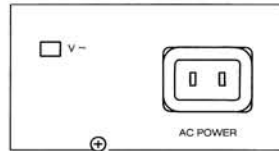

Netzstecker ziehen!

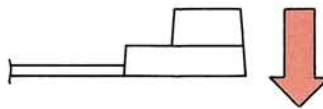

- Deckblech entfernen

Die fünf Befestigungsschrauben des oberen Gehäusebleches an der Geräterückseite lösen und das Blech entfernen. (Es wurde werkseitig leicht vorgespannt.)

- Spannung einstellen

Mit einem Schraubendreher Nr. 4 oder einer Münze.

- Netzsicherung prüfen

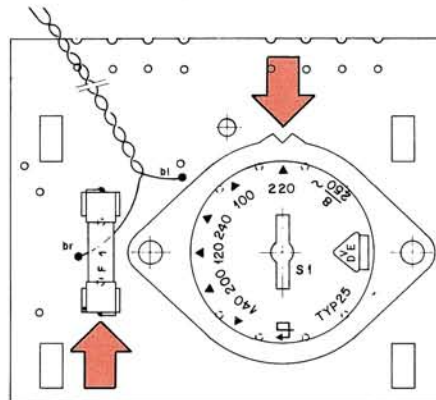

Den PVC-Berührungsschutz entfernen und den Wert der eingesetzten Sicherung überprüfen.

Sicherungstyp:

- Netzspannung 100 ... 140 VAC:
T 500 mA/250 V (SLOW)
- Netzspannung 200 ... 240 VAC:
T 250 mA/250 V (SLOW)

Eine falsche Sicherung muss durch eine korrekte ersetzt werden. Den PVC-Berührungsschutz unbedingt wieder aufstecken.

- Hinweis:

Wiederholt sich ein Sicherungsdefekt in kürzerem Zeitabstand, ist der REVOX-Fachhändler zu konsultieren. (Entspricht die eingesetzte Sicherung dem vorgeschriebenen Typ?)

- Deckblech montieren

Deckblech erst vorsichtig in die Nut der Frontleiste schieben und anschließend hinten nach unten drücken. Schrauben festdrehen.

- Gerät ans Netz anschliessen

Netzstecker einstecken!

Technische Daten

Audio Daten

| | |
|----------------------------------|---|
| Anzahl Kanäle: | 2 |
| Frequenzgang: | 20 Hz ... 20 kHz, $\pm 0,1$ dB |
| Klirrfaktor: | <0,005% (20 Hz ... 20 kHz) |
| Geräuschspannungsabstand: | >100 dB (20 Hz ... 20 kHz) |
| Übersprechdämpfung: | >90 dB (20 Hz ... 20 kHz) |
| Ausgangspegel: | |
| OUTPUT FIXED | 2 V, Ri <500 Ω , kurzschlussfest |
| OUTPUT VARIABLE | 0 ... 2 V, Ri <500 Ω , kurzschlussfest |
| DIGITAL OUTPUT | 500 mVpp, Ri 75 Ω , kurzschlussfest |
| Kopfhörerausgang: | 4,5 V, Ri <50 Ω , kurzschlussfest |
| Kanalgleichheit: | <0,2 dB |
| Phasenlinearität | durch digitale Filterung (Oversampling) |

Abtast-System

| | |
|---------------------------------|---|
| Abtastfrequenz: | 44,1 kHz |
| Quantisierung: | 16 Bit linear/Kanal |
| Aufzeichnungsrate: | 4,3218 MBit/s |
| Digital-Analog-Wandlung: | 16 Bit, Vierfach-Oversampling |
| Optischer Abtaster: | AlGaAs-Halbleiterlaser |
| Wellenlänge: | 0,78 μ m |
| Fehlerkorrektur-System: | CIRC (Cross Interleave Reed Solomon Code) |
| Preemphasis: | 50 oder 15 μ s (automatisch umgeschaltet) |

Laufwerk / Steuerung

| | |
|---------------------------------------|-----------------------------|
| CD-Drehgeschwindigkeit: | 500 ... 200 U/min. |
| Abtastgeschwindigkeit: | 1,2 ... 1,4 m/s |
| Gleichlauf: | quarzgenau |
| max. Spieldauer: | 74 Min. |
| Startzeit aus Pause: | <0,6 s |
| Suchzeit für beliebige Stelle: | <3 s (über 15 000 Spuren/s) |

Anzeige: Multifunktionales LC-Display

| | |
|--|--|
| informiert über folgende TRACK: | der aktuelle Stand kann entweder in der TRACK-Anzeige oder im 30-Segment-Balken gelesen werden |
| INDEX: | Indices werden automatisch angezeigt |
| TIME: | jede möglich Zeit kann angezeigt werden: DISC TIME TRACK TIME TRACK REMAINING TIME DISC REMAINING TIME |
| PAUSE, AUTOSTOP, LOOP: | spezielle Betriebsarten werden angezeigt |
| PROGRAM MODE: | jeder Programm-Schritt wird sekundengenau angezeigt. |

Programmiermöglichkeiten

| | |
|--------------------------------------|---|
| Anzahl Programm-Schritte: | 19 |
| Inhalt der Programm-Schritte: | TRACK, TIME oder vermischt |
| Programmiermöglichkeiten: | Eingabe über Keyboard oder durch Setzen von Marken |
| Genauigkeit der Schritte: | jeder Schritt kann sekundengenau definiert werden |
| Sonderfunktionen: | Sonderfunktionen wie LOOP, PAUSE, POWER OFF etc. können programmiert werden |

Allgemeines

| | |
|---------------------------|--|
| Serial Link: | 6polige Buchse zum Anschluss an das REVOX- Fernsteuersystem |
| Stromversorgung: | 100/120/140/200/220/240 V ± 10 %, einstellbar, 50/60 Hz |
| Netzsicherung: | 100 ... 140 V: T 500 mA/250 V (SLOW) 200 ... 240 V: T 250 mA/250 V (SLOW) |
| Leistungsaufnahme: | max. 25 Watt |
| Abmessungen: | (B x H x T) 450 x 109 x 332 mm |
| Gewicht: | 8,5 kg |

Änderungen vorbehalten

Abmessungen (mm)

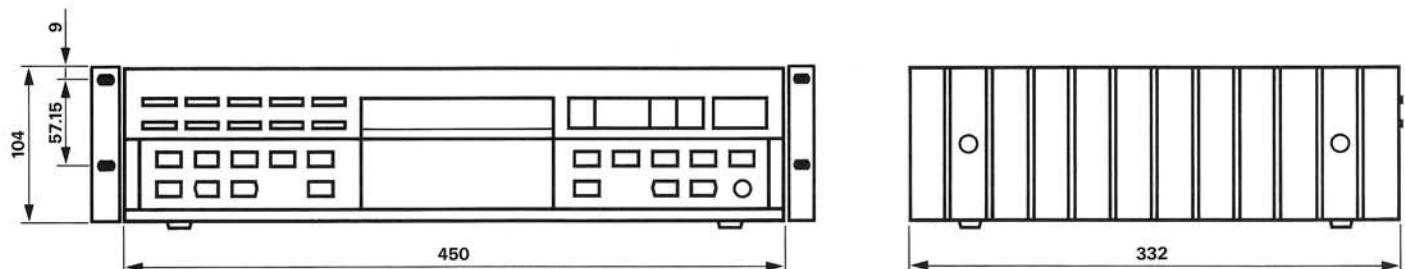

Manufacturer

Willi Studer AG
CH-8105 Regensdorf/Switzerland
Althardstrasse 30

Studer Revox GmbH
D-7827 Löffingen/Germany
Talstrasse 7

Worldwide Distribution

Revox Ela AG
CH-8105 Regensdorf/Switzerland
Althardstrasse 146